

取扱説明書 (保証書付)

Air Success S

低濃度オゾン発生器 エアークセス S

このたびはお買い上げいただき、誠にありがとうございます。

ご使用前に、取扱説明書を良くお読みください。

お読みになった後は、いつでもご覧いただける場所に保管してください。
取扱説明書は保証書付です。保証書は「お買上げ日」、「販売店」などの
記入を必ず確かめ、販売店よりお受け取りください。

目次

はじめに.....	1
1. 安全にお使いいただくために	1
2. 各部名称および付属品	5
3. ご使用方法.....	7
3-1. 設置する	7
3-2. ACアダプタを接続する	8
3-3. 運転する	8
4. お手入れの仕方.....	9
4-1. お手入れ方法	9
4-2. 本体の汚れ.....	9
4-3. 電極プレート・針電極の汚れ.....	9
4-4. お手入れの手順.....	9
4-5. ほこり・汚れなどの除去.....	11
4-6. 安全装置について	11
5. 故障かなと思ったら.....	12
6. 仕様.....	13
7. 保証とアフターサービス	14
製品保証書.....	15

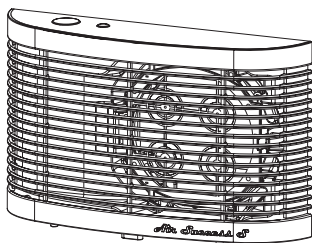

はじめに

1. 安全にお使い
いただくために

2. 各部名称
および付属品

3. ご使用方法

4. お手入れの仕方

5. 故障かなと
思ったら

6. 仕様

7. 保証と
アフターサービス

はじめに

本書には、ご使用になる上で知っておいていただきたい取扱方法について説明しています。ご使用前に必ずお読みいただき、正しく安全にご使用ください。

お読みになった後は必要ときにいつでもご覧いただけるよう大切に保管してください。

- ・ 本書の内容を許可なく転載することは禁止されています。
- ・ 製品改良のため、製品および本書に記載している内容を、予告なく変更することがあります。
- ・ 万全を期していますが、本書の内容について、誤り・記載もれなどお気づきの点がありましたら、販売店にお問い合わせください。

1. 安全にお使いいただくために

本書の記載に従わない場合、「人身事故または装置の破損など」に至るおそれがあります。次の注意事項を熟読し、本書の内容を十分にご理解してから、本装置をご使用ください。

① 安全のための注意事項を守る

本書に記載されている警告および注意事項をよくお読みください。

② 定期的に点検をおこなう



本書に記載されている内容に従い、必ず定期点検を実施してください。

③ 故障および異常があったら使用しない

販売元または弊社までお問い合わせください。

④ 警告および注意表示の意味

- お使いになる人や他の人への危害、財産などへの損害を未然に防止するため、必ずお守りいただくことを、次のように説明しています。表示を無視して誤った使用をしたときに生じる危害や損害の程度を、次の表示で区分しています。



 警告	「誤った取り扱いをすると人が死亡する、または重傷 ^{*1} を負う可能性があること」を示します。
 注意	「誤った取り扱いをすると人が軽症 ^{*2} を負う可能性または物的損害 ^{*3} が発生する可能性があること」を示します。

※1：重症とは、失明やけが、やけど、感電、骨折、中毒などで後遺症が残るもの、および治療に入院や長期の通院を要するものを示します。

※2：軽症とは、治療に入院や長期の通院を要さない、怪我・やけど・感電を示します。

※3：物的損害とは、家屋・家財・及び家畜・ペットにかかわる拡大損害を指します。

- お守りいただく内容の種類を、次の絵表示で区分して説明しています。

	「してはならないこと」を表しています。
	「しなくてはならないこと（強制）」を表しています。

警告



異常時は電源を切り、コンセントから AC アダプタを抜く。

感電や火災の原因になります。

異常がある場合は、お買い上げの販売店または弊社にご連絡ください。



分解や改造をしない。

故障や感電の原因になります。



子供だけの使用や、手の届く場所での使用はしない。

ケガや感電の原因になります。



AC アダプタ や USB コネクタ は、奥までしっかりと差し込む。

感電や火災などの原因になります。



AC アダプタについて、下記の取り扱いはしない。

火災や感電などの可能性があり大変危険です。

- 電線（コード）が痛んだ状態で使用しない
- 付属の AC アダプタ以外を使用しない
- 指定電源（電圧／周波数）以外では使用しない
- コンセントや USB コネクタ差込口の差し込みがゆるいときは使用しない



下記の場所には設置しない。

火災・爆発・感電・ケガ・故障などの原因となり大変危険です。

- ぐらついた台の上や傾いた所など不安定な場所
- 薬品や可燃性ガスなどが存在する場所
- 水蒸気のアたる場所や湿度の高い場所
- 燃えやすいものが近くにある場所
- 水のかかる場所



下記取り扱いの禁止

感電・故障・火災などの原因となり大変危険です。

- 本体内部に棒などの細いものを差し込まない
- 濡れた手で、本機（AC アダプタ含む）に触らない
- 吹き出し口や装置の開口部などには、異物を入れない
- ほこりなどの付着や燃えるものが近くに有る状態で使用しない
- 本機（AC アダプタ含）に水拭きや水かけなどをして濡らさない



お手入れ前に、必ず電源を切り、AC アダプタをコンセントから取り外す。

必ず本体上部の電源スイッチを切り AC アダプタをコンセントから取り外してください。

感電の原因になります。



電極プレートが完全に乾燥してから、本体にセットする。

感電・漏電・故障・発火などの原因になります。



電源コードに無理な曲げ・ねじり・引っ張り等を与えない。

電源コードに重いものを載せたり、電源コード挟み込んだり、過度な負荷を与えない。
電源コードに過度な負荷を与えたまま、あるいは電源コードが破損したまま使用すると、
火災や感電の原因になります。



本機を使用目的以外のことには、使用しない。

事故等の危険があります。



ACアダプタは、ACアダプタのプラグ本体を持って引き抜く。

電源コードを引っ張ると断線などが発生し、感電・火災・故障の原因になります。



使用しないときは電源を切り、ACアダプタをコンセントから抜き、小さなお子様の手
の届かない場所に保管する。

火災・感電・漏電・火傷などの原因になります。

注意



お手入れの際、本体内部の針に注意する。

本体前面カバーを開け電極プレートを取り外すと、本体から放電針が出ています。指などを刺さないように気を付けてください。ケガ・故障の原因になります。



直射日光の当たる場所に放置したり、高温のものに近づけたりしない。

高温となった車内や、極端に温度が低い場所での使用や保管は、変形・変色・故障の原因になります。0℃～45℃の温度でご使用ください。



落下や強い衝撃を与えない。

破損や故障の原因になります。



油煙の多い所で使用しない。

感電や故障の原因になります。



お手入れにアルコール・ベンジン・シンナーなどを使用しない。

変形や変色の原因になります。



ペースメーカーをご使用の場合は、医師にご相談の上で本製品をお使いください。



本体前面カバーを持って、本体を持ち上げない。

本体前面カバーがはずれ、本体が落下することがあります。



定期的なお手入れの実施。

本書の記載内容に従い、必ず定期的にお手入れしてください。

2. 各部名称および付属品

【本体】

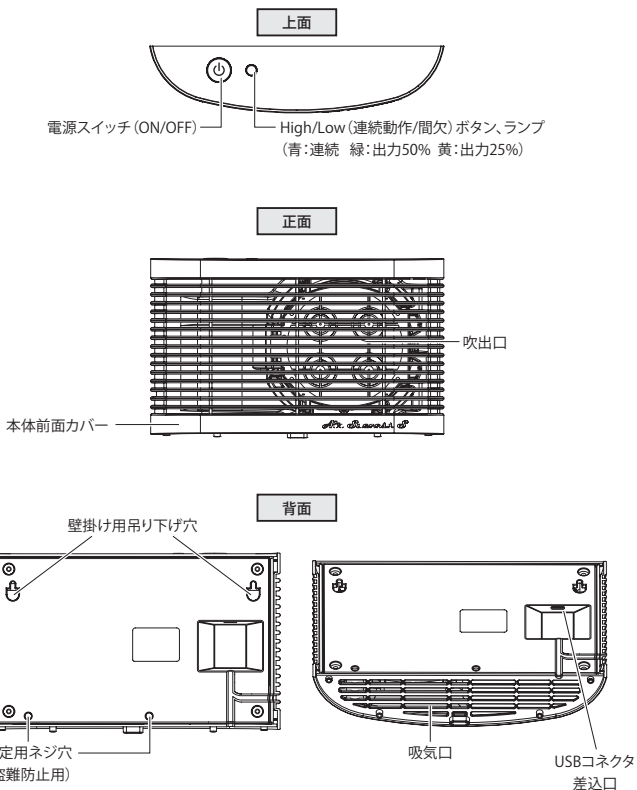

●マグネットによる取り付け

背面部がマグネットになっているので、金属面やスチール製品などに直接取り付けられます。

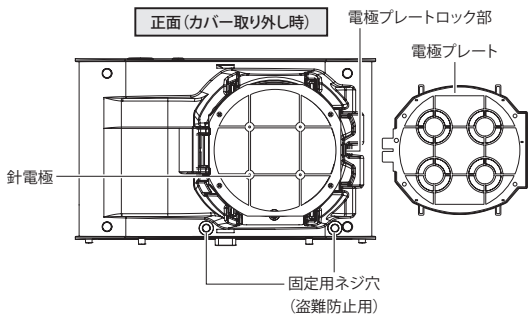

【付属品】

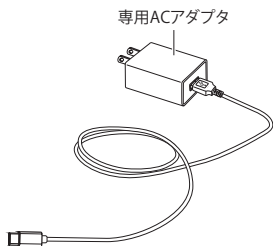

3. ご使用方法

3-1. 設置する

⚠ 注意



- ・本体が、確実に固定されていることを確認する。
固定されていない場合、不用意な接触などで「本体」が落下するおそれがあります。ご注意ください。
- ・壁や家具の近くに置く場合、壁や家具に汚れが付着することがあります。

⚠ 警告



- ・水のかかる所、水蒸気のアたる所、湿度の高い所に置かない。
- ・可燃性ガスが存在する所で使用しない。
- ・薬品の近く、油煙の多い場所で使用しない。
- ・ほこりの多い場所、燃えやすい物の近くには置かない。
- ・屋外では絶対に使用しない。
- ・吹出し口を、直接人や電気機器にあてない。

⚠ 注意



- ・本体が安定しない不安定な場所には置かない。
- ・直射日光のあたる場所や高温となる物の近くには置かない。
- ・テレビ・ラジオ・コンピュータ等の電気製品のそばには置かない。
ノイズが入ったり、正常に動作しないことがあります。

● 据え置き

ご使用になる場所に、本製品を設置してください。
安全のため、なるべく下記のスペースを確保してください。

据え置き時の設置参考寸法

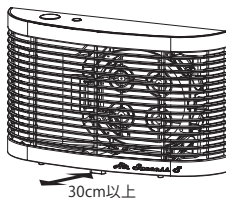

壁掛け時の設置参考寸法

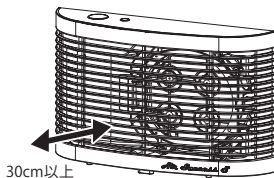

●壁掛け

ご使用になる場所に、ネジを使用し本製品を設置してください。(ネジは付属品ではございません。)

1. ネジは間隔を 143mm 空けて、平行に配置してください。また、製品が掛けられるようにネジを壁に埋め込まないでください。
2. 固定用ネジ穴にも確実にネジを取り付け、本製品が落下しないことを確認してください。

吊り下げ方法

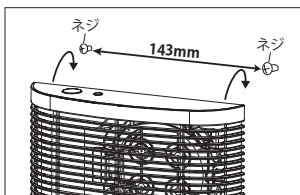

固定用ネジ取り付け方法

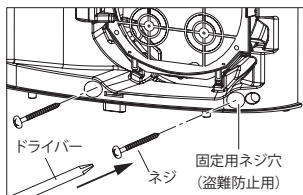

3-2. AC アダプタを接続する

1. 本体の電源スイッチが OFF になっていることを確認します。
2. 本体背面の USB コネクタ差込口に付属の USB ケーブルを差し込みます。
3. USB ケーブルと付属の AC アダプタをつないだら、AC アダプタをコンセントに差し込みます。



- 警告**
- ・ 付属の AC アダプタ以外は使用しない。
 - ・ 本体の電源スイッチが OFF になっていることを確認する。

3-3. 運転する

1. 本機に通電すると待機状態になり、電源スイッチが赤色に点灯します。
2. 電源スイッチを押すと連続運転になり、High/Low ボタンが青色に点灯します。
3. High/Low ボタンを一回押すと緑色に点灯します。2秒間運転→2秒間停止を繰り返します。
4. High/Low ボタンを二回押すと黄色に点灯します。2秒間運転→6秒間停止を繰り返します。
5. High/Low ボタンを再度押すと連続運転状態に戻ります。
6. High/Low ボタンの機能は連続運転と間欠運転との切り替えで、ご使用になる広さおよび環境に適切なモードをご選択ください。

- ・ 連続モード (青色 / 100%) 6.0 畳以上でご使用ください。
- ・ 間欠モード (緑色 / 50%) 4.5 畳以上でご使用ください。
- ・ 超間欠モード (黄色 / 25%) 1.0 畳以上でご使用ください。

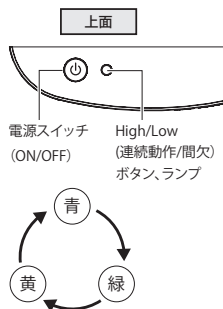

4. お手入れの仕方

4-1. お手入れ方法

お手入れを行う際は必ず運転を停止し、ACアダプタをコンセントから抜いてください。

4-2. 本体の汚れ

中性洗剤や水を含ませて固く絞った布で汚れを落とし、柔らかい乾いた布で拭き取ってください。

ベンジン、シンナー、アルコールなどは使用しないでください。

4-3. 電極プレート・針電極の汚れ

快適にご使用いただくために、定期的にお手入れしてください。

ご利用環境により異なりますが、お手入れの目安はひと月に1～2回です。

汚れが酷くなると、本体の電源スイッチが青から赤に変わり、運転が停止します。

汚れが落ちにくくなった場合は、電極プレート（別売）を購入し、交換してください。

- 取付、取外の際、指をはさんだり、怪我をしないよう注意する。
- 清掃時に電極プレートを、キズをつけないよう気をつける。
- ⚠ **注意** • 針電極を指で触ったり、曲げたりしない。
- 前面カバーや電極プレートは確実に取り付ける。
- 取り付けが不十分な場合、動作不良や故障の原因になります。

4-4. お手入れの手順

1. 運転を停止し、ACアダプタをコンセントから引き抜きます。
2. 本体背面からUSBケーブルを取り外します。
3. 本体前面カバーを取り外します。

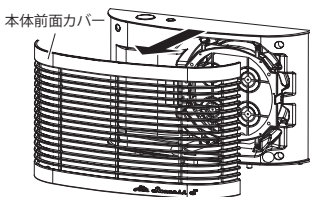

4. 電極プレートロック部を右側に広げてロックを外し、電極プレートを引き抜きます。

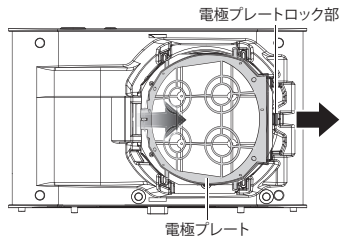

5. 電極プレートを乾拭きします。汚れのひどいときは、中性洗剤などを用いて水洗いします。洗剤が残らないよう良く水洗いしてください。

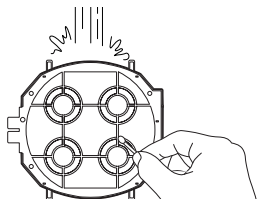

6. 綿棒や歯ブラシなどで針電極に付着した汚れを取り除きます。針先でケガをしたり、針先を曲げたりしないよう注意してください。
7. 電極プレートが完全に乾いたら、本体に取り付けます。カチッと音がするまで、押し込んでください。
8. 前面カバー、ACアダプタを取り付けます。

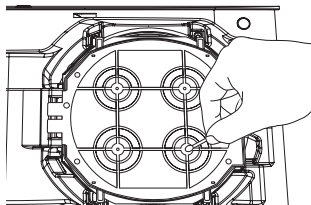

警告



- ・お手入れ前に、必ず電源を切り、ACアダプタをコンセントから取り外す。
- ・お手入れの際、本体内部の針に注意する。
- ・電極プレートが完全に乾燥してから、本体にセットする。



- ・本体および針電極は、水洗い、水拭きをしない。

4-5. ほこり・汚れなどの除去

本体や AC アダプタにほこりなどが付着すると、性能の低下だけでなく漏電の可能性があります。ほこりなどの汚れがたまる前に定期的にお手入れをしてください。

1. 電源スイッチを OFF にし、AC アダプタをコンセントから取り外します。
2. 必要に応じて本体前面カバーや電極プレートを取り外します。
3. 綿棒や掃除機などを用いて本体内部や、通気口、吹き出し口に付着したほこりなどの汚れを除去します。針電極でケガをしたり、針先を曲げたりしないよう注意してください。
4. 本体前面カバーや電極プレートを元に戻してください。

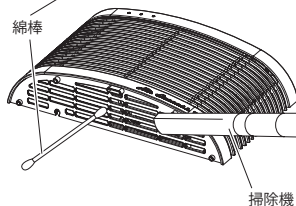
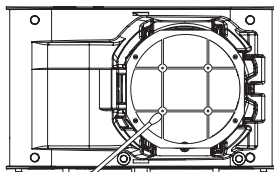

4-6. 安全装置について

汚れがひどくなると安全装置が作動し電源が切れることがあります。安全装置が作動したときは、コンセントから AC アダプタを抜き、電極を清掃してください。

5. 故障かなと思ったら

症状	原因と対策
電源が入らない (電源ランプが点灯しない)	電源コード (AC アダプタ) が正しく接続されていますか？ →本体およびコンセントへ確実に接続します。
	電源スイッチが ON になっていますか？ →電源スイッチを押します。
	電極プレートが本体に入っていますか？ →電極プレートがないと、電源は入りません。 電極プレートをカチッと音がするまで奥へ挿入します。
	本体前面カバーが開いていませんか？ →本体前面カバーを正しく閉じます。
電極プレートが奥まで入らない。	電極プレートの向きが間違っていないですか？ →電極プレートを正しい向きで挿入します。
吹き出しが弱い 吹き出しがない (電源ランプは点灯している)	針電極および電極プレートが汚れていませんか？ →針電極および電極プレートを清掃します (『4-4. お手入れの手順』参照)。
	本体の通気口や吹き出し口が、ふさがれていませんか？ →異物の除去や本体の清掃などをおこないます。
動作中に異音がる (「ジリジリ」・「ザーザー」など)	針電極や電極プレートが汚れていませんか？ →針電極や電極プレートを清掃します (『4-4. お手入れの手順』参照)。
においがする	動作中はオゾンが発生しておりオゾン特有のにおいがします。 →人体に影響はありません。そのままご使用ください。
AC アダプタの接点部でしびれを感じる	針電極や電極プレートが汚れていませんか？ →針電極や電極プレートを清掃します (『4-4. お手入れの手順』参照)。
電源が切れる	汚れがひどい場合は安全装置が作動することがあります。 →コンセントから AC アダプタを抜き、針電極および電極プレートを清掃します (『4-4. お手入れの手順』参照)。

6. 仕様

品名	<i>Air Success S</i>		
形式	ASP-4S		
本体外形寸法	幅 173mm × 高さ 105mm × 奥行き 43mm		
本体重量	251.4g		
専用 AC アダプタ重量	64.8g		
電源	本体	DC5V/1A (専用 AC アダプタを使用)	
	専用 AC アダプタ	入力	AC100-240V 0.3A 50/60Hz
		出力	DC5V/1A
		コード長	150cm
用途	室内空間の消臭		
消臭方式	コロナ放電によるイオン・オゾン放出		
放電方式	多重リング極コロナ放電・特許技術 MRD テクノロジー (特許第 4551977 号)		
使用条件	1. 本体吹出口から 30cm 以上離れて使用すること。 2. 室内のオゾン濃度を環境基準の 0.05ppm 以下に抑えるため、 使用モードに合わせた空間で使用すること。		
使用環境	使用周囲温度：0～45℃ 使用周囲湿度：70RH% 以下 (結露 / 水濡れがないこと)		
最大消費電力	1.85W		
本体材質	ABS および PC		

7. 保証とアフターサービス

保証書

保証書は、必ず「お買上げ日・販売店名」などの記入をご確認の上、販売店から受け取って内容をよくお読みの後、大切に保管してください。

保証期間

保証期間は、お買上げ日より1年間です。消耗品の交換や、不適切なご使用による故障の場合は、保証期間内でも有料となります。詳しくは保証書をご覧ください。

修理をお申しつけされるとき

『5. 故障かなと思ったら』をお読みいただき、異常が見つかった場合は、以下の要領で修理をご依頼ください。

《保証期間内》

製品に保証書を添えて、お買上げ販売店にご持参ください。

保証書の内容に基づき修理いたします。

《保証期間が過ぎているとき》

修理すれば使用できる場合には、ご希望により有料で修理いたします。

補修用性能部品の最低保有期間

補修用性能部品(※)の保有期間は、生産終了後6年です。

※製品の機能を維持するために必要な部品。

修理料金の仕組み

修理料金は、以下の内容で構成されています。

《技術料》

製品の故障診断、部品交換などの故障箇所の修理および付帯作業にかかる費用です。技術者の人件費、技術教育費、測定機器の設備費や、一般管理費などが含まれます。

《部品代》

修理に使用した部品の代金です。その他、修理に付帯する部材等を含む場合もあります。

《出張料》

製品のある場所へ技術者を派遣する場合の費用です。

別途、駐車料金をいただく場合があります。(本機の場合は、持込修理が原則となります)

《送料》

郵便、宅配便などの料金です。保証期間内に無償修理などをおこなうにあたって、お客様に負担していただく場合があります。

お問い合わせ

修理およびアフターサービスに関するご相談ならびにご不明な点は、お買上げ販売店または下記の「お問い合わせ先」にお問い合わせください。

お問い合わせ先

エアーサクセスジャパン株式会社

エアーサクセス事業部

〒 231-0013 神奈川県横浜市中区住吉町 2-24 KY ビル 2F

TEL : 045-228-8350

製品保証書

Air Success S
エアースuccess S

型名	ASP-45	製造番号	
お客様 様	お名前		
	ご住所 〒		
	ご電話番号 ()		
お買い上げ日 年 月 日	取扱販売店名、住所、電話番号		
保証期間(お買い上げ日から) 本体 1年間			
販売元	エアースuccessジャパン株式会社 〒545-0854 大阪府大阪市中央区住吉町2-1-1 KYビル2F		

お客様の正常なご使用状態で万一故障した場合には、本書記載内容により無料修理させていただきます。

- 修理は本書を添えて、お買い上げ販売店または弊社へご相談ください。
- 製品のある場所での出張修理や製品輸送の場合は、出張料や輸送費などの実費を申し受けます。
- お客様にご記入いただいた保証書の内容は、保証期間内のサービス活動およびその後の安全点検活動の為に、記載内容を利用して頂く場合がございますので、ご了承ください。

<無料修理規定>

1. 本書に呈示の保証期間内に、取扱説明書、本体貼付ラベルなどの記載に従った正常な使用状態で故障した場合は、お買い上げの販売店、または弊社にて無料修理させていただきます。
2. 保証期間内に故障して無料修理を受ける場合は、お買い上げの販売店または弊社へご相談ください。なお、修理に際しては必ず本書をご提示ください。
3. ご転居の場合は、事前にお買い上げ販売店にご相談ください。
4. ご贈答品等で本書に記入してあるお買い上げ販売店に修理を依頼できない場合は、弊社へご相談ください。
5. 次の場合は保証期間内でも有料となります。
 - ① 本保証書のご提示がない場合。
 - ② 本保証書に、お買い上げの年月日、お客様名、販売店名の記入捺印のない場合、または字句を書き替えられた場合。
 - ③ 使用上の誤り、不当な修理、分解、調整、改造による故障およびそれらが原因として生じた故障および損傷。
 - ④ 故障の原因が本製品以外にある場合。
 - ⑤ お買い上げ後の移動、輸送、落下、冠水、水濡れなどによる故障および損傷。
 - ⑥ 火災、地震、風水害、落雷、その他の天災地変、公害、鼠害、塩害、異常電圧などによる故障および損傷。
 - ⑦ 製造番号(機名シール)の改変および取り外した製品。
 - ⑧ 消耗品品の交換。(例)針電極
 - ⑨ お客様のご要望により、出張修理を行う場合の出張料金。
 - ⑩ 不当な分解が確認できた場合。
6. 本保証書は、日本国内においてのみ有効です。
(This warranty is valid only Japan.)
7. 本保証書は、再発行しません。大切に保管してください。
※修理の内容は修理伝票に記載し、お渡します。
※本保証書は本書に明示した期間、条件のもとにおいて、無料修理をお約束するものです。本保証書によって保証書を発行している者(保証責任者)およびそれ以外の事業者に対するお客様の法律上の権利を制限するものではありません。
保証期間経過後の修理などについて、ご不明の場合はお買い上げの販売店または弊社へお問い合わせください。
※保証期間経過後の修理、補修用性能部品の保有期間についての詳細は取扱説明書をご覧ください。